

СТМН.FD1024.000

Перв. примен.

Справ. №

Подп. и дата

Инв. № дубл.

Взам. инв. №

Подп. и дата

Инв. № подл.

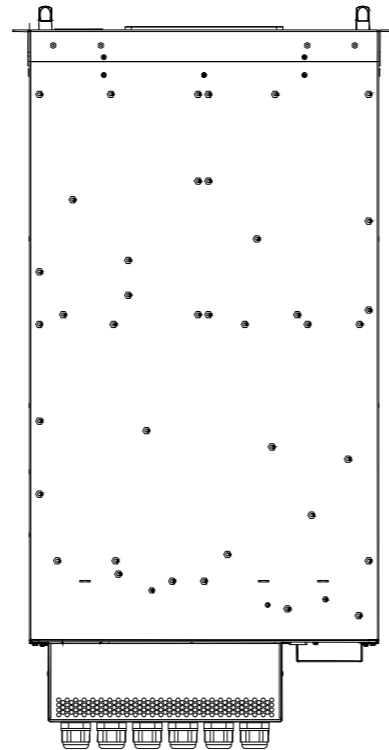
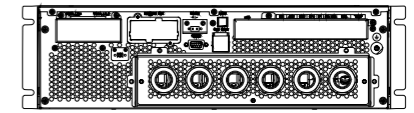
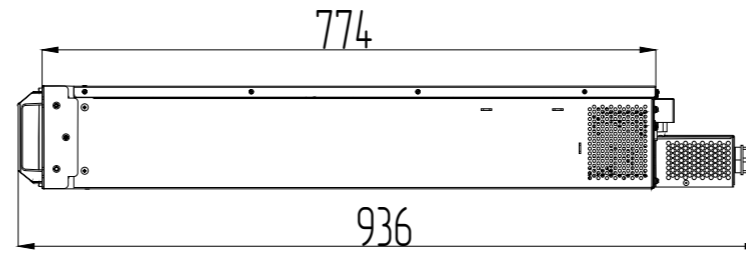
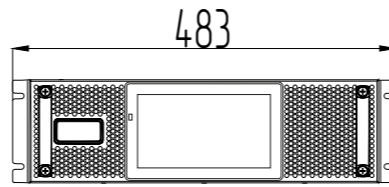
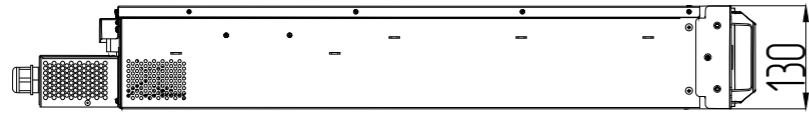
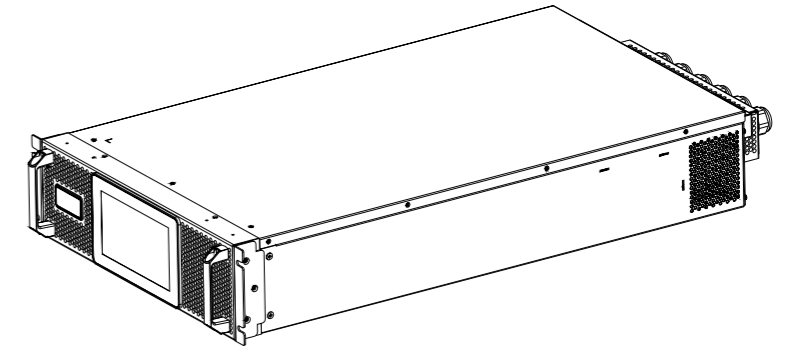
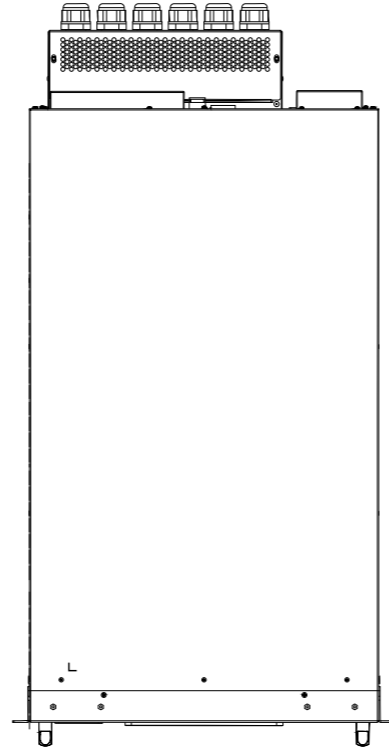

					СТМН.FD1024.000		
					Источник бесперебойного питания ФОРВАРД 3310 (FV10331)		
Изм.	Лист	№ докум.	Подп.	Дата	Лит.	Масса	Масштаб
Разраб.							
Проб.					Лист	Листов	1
Т.контр.							
И.контр.							
Утв.							